

DuoFlex®

Montagehandleiding

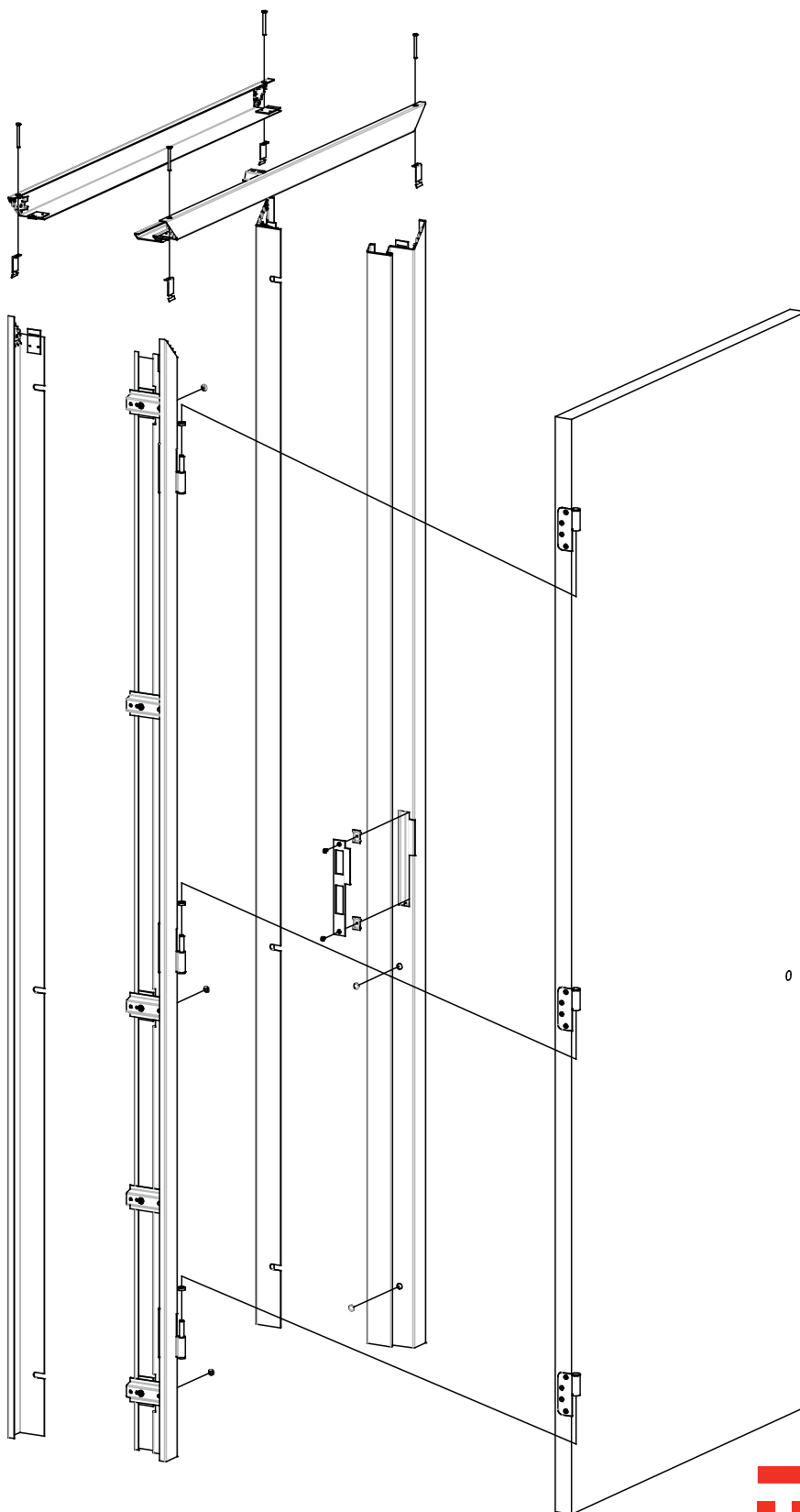

DuoFlex montagekozijnen

Inhoudsopgave

Hoe gebruikt u deze handleiding?	2
Onderdelen DuoFlex kozijn	3
Controle	5
Monteren van de voorhelft	6
Monteren van de tegenhelft	7
Plaatsen van de voorhelft	8
Plaatsen van de tegenhelft	9
Montage bij muurbreedte vanaf 150 mm	10
DuoFlex kozijn brandvertragend	11
DuoFlex kozijn brandvertragend gevuld met schuim	12
DuoFlex kozijn brandvertragend gevuld met minerale wol	12
DuoFlex kozijn brandvertragend gevuld met een combinatie van minerale wol en schuim	13
DuoFlex kozijn brandvertragend gevuld met gipsspecie	13

Hoe gebruikt u deze montagehandleiding?

In deze handleiding treft u een stap-voor-stap instructie aan voor de montage van het DuoFlex montagekozijn. Deze handleiding bestaat uit illustratieve en tekstuele instructies.

Let op! Montagevolgorde bij gespiegelde uitvoeringen:

Deze montage-instructie is bedoeld voor een linksdraaiende deur en een kozijnsysteem met de deur links in het kozijn.

Linksdraaiende/ rechtsdraaiende deur

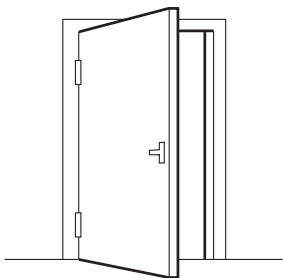

linksdraaiend *

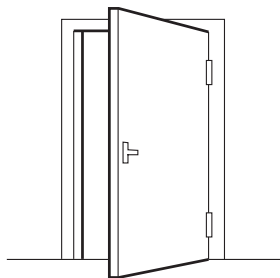

rechtsdraaiend*

* Deur draait naar je toe

Wijzigingen voorbehouden.

Onderdelen DuoFlex kozijn

Het DuoFlex kozijn is opgebouwd uit twee hoofdonderdelen, de voorhelft en de tegenhelft. Elke helft bestaat uit twee verticale gedeeltes en een horizontaal gedeelte.

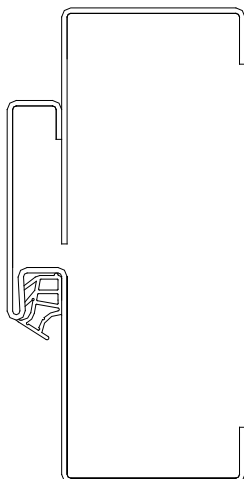

Voorhelft x 3



RVS boutje x 2



Tegenhelft x 3



Afdichtingsdopje x 7

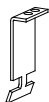

Verstekverbindingsbeugel x 4



Paumelles x 3



Verzonken schroef x 4



Boutje x 9



Kikkerplaat x 2



Snoerafdichting x 1, zie pag. 9



Schootplaat x 1



Muurbeugel
vanaf muurbreedte 150 mm x 2, zie pag. 10

Onderdelen en hulpgereedschappen

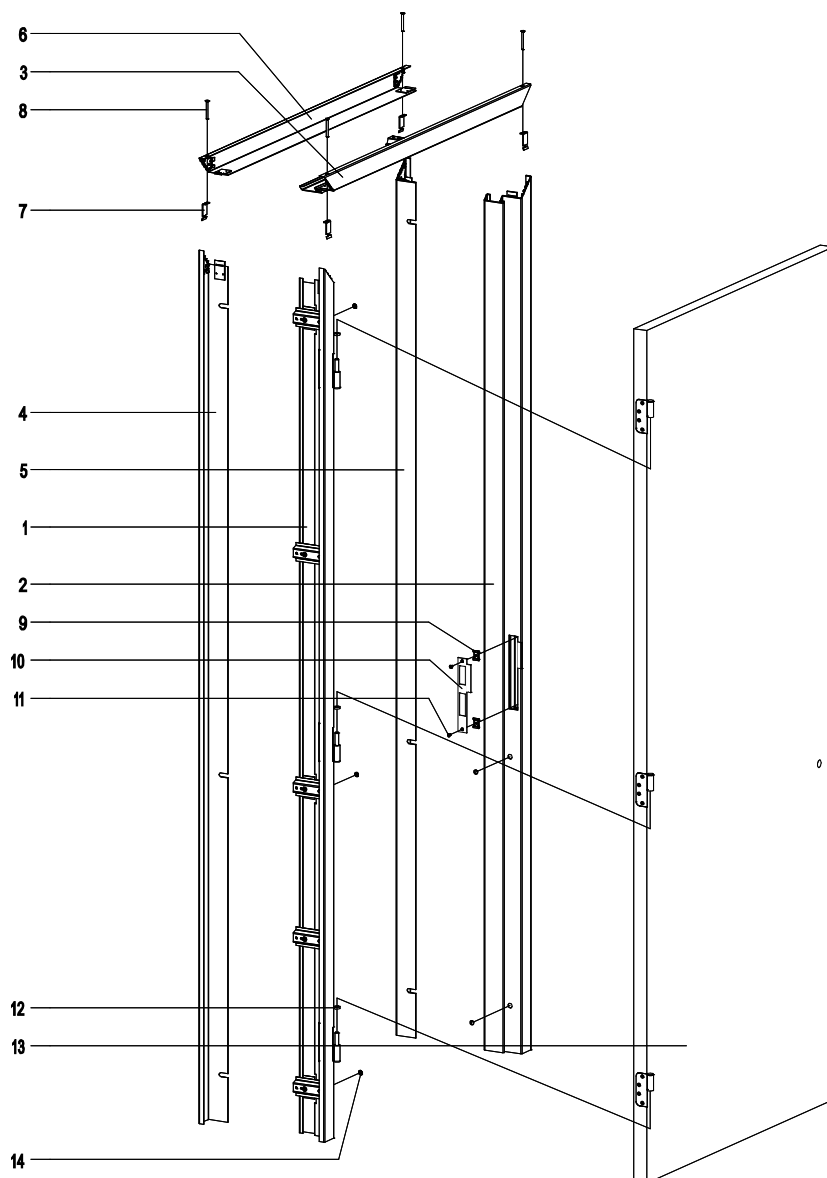

Onderdelen

1. Voorhelft, links
2. Voorhelft, rechts
3. Voorhelft, bovendorpel
4. Tegenhelft, links
5. Tegenhelft, rechts
6. Tegenhelft, bovendorpel
7. Verstekverbindingsbeugel
8. Verzonken schroef
9. Kikkerplaat
10. Schootplaat
11. RVS boutje
12. Paumelle met ring
13. Deur
14. Afdichtdopje

Hulpgereedschappen

- Rolmaat
- Waterpas
- Steeksleutel, Sw 13
- Kruiskopschroevendraaier
- Boormachine
- Lijmtang
- Combinatietang / universeeltang
- Verlengde bithouder
- Montageblokken

Controle

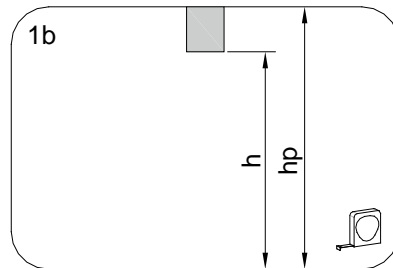
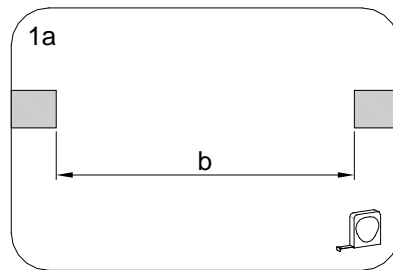
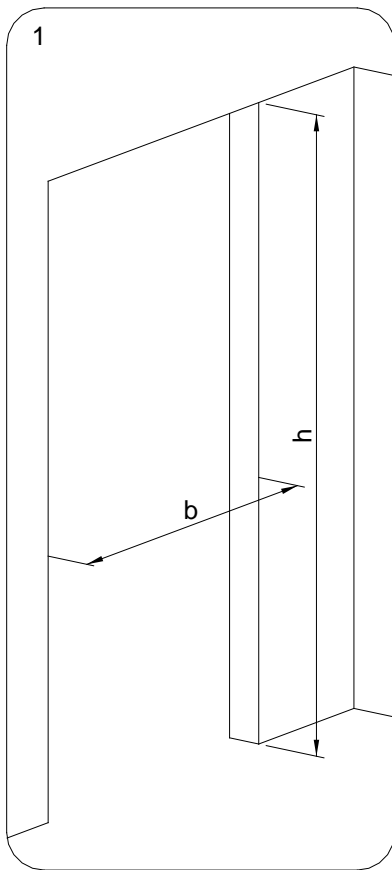

1 Controleer de sparing.
Neem de kozijndelen uit de verpakking.
Controleer de kozijndelen op eventuele
beschadigingen.

1a

Deurbreedte	b
930	1000
980	1050
1030	1100

1b

Deurhoogte	h	hp min.
2015	2050	$h + 30$
2115	2150	$h + 30$
2315	2350	$h + 30$

Tolerantie naar gelang de uitvoering.
Het DuoFlex kozijn kan variaties in muurdikte opvangen
zoals aangegeven in de tabel.

Deurdikte	Muurdikte	Tolerantie -	Tolerantie +
40	90	0	10
40	≥ 100	-5	+10
50	100	0	10
50	≥ 110	-5	+10
54	≥ 110	-5	+10

Monteren van de voorhelft

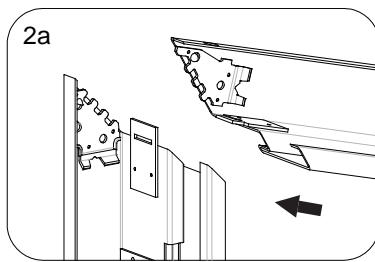
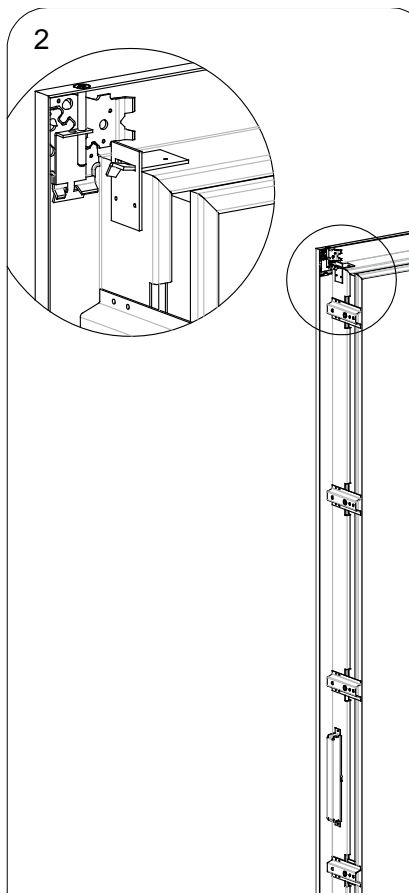

Om beschadigingen van het kozijn te voorkomen maak bij voorkeur gebruik van houten schragen.

2a Monteer de bovendorpel door de lip in het contra te steken.
Houd de profielen ten opzichte van elkaar onder een kleine hoek.

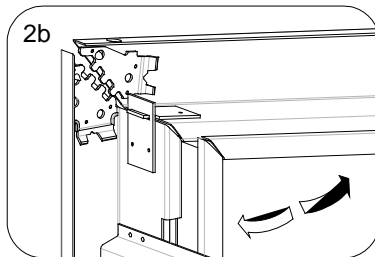

2b Zorg dat de tanden goed in elkaar haken door de profielen naar elkaar te bewegen. Controleer dat de voorvlakken gelijk liggen.

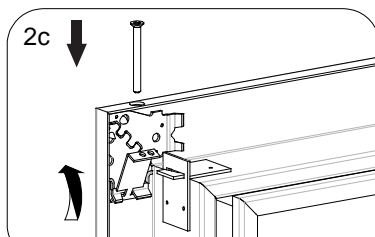

2c Plaats de verstekverbindingsbeugel en bevestig deze met de verzonken schroef.

2d Twist de lip naar binnen (richting het kozijnvlak).

Herhaal dit bij het andere kozijnbeen.

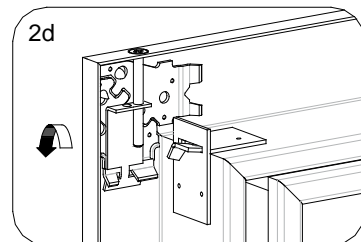

2e Monteer de kikkerplaten losjes aan de schootplaat m.b.v. de RVS boutjes.

2f Haak de schootplaat in de schootkast. Breng de schootplaat in positie en zorg dat de voorzijde gelijk is aan het kozijn. Draai de RVS boutjes aan met een kruiskopschroevendraaier.

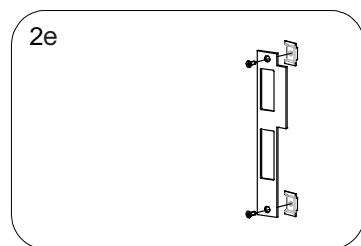

2g Plaats de paumelle in de sleuf van het kozijn.

Zorg dat de voorzijde van de plaat gelijk ligt met de binnenzijde van het kozijn. Bevestig de paumelle met meegeleverde RVS boutjes.

De paumelles zijn voorzien van sleufgaten om deze eventueel na te stellen.

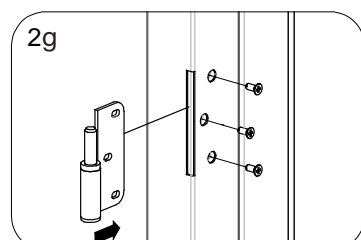
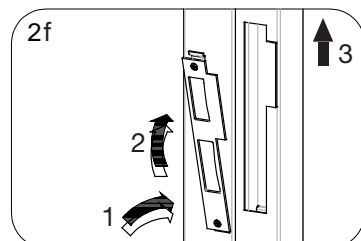
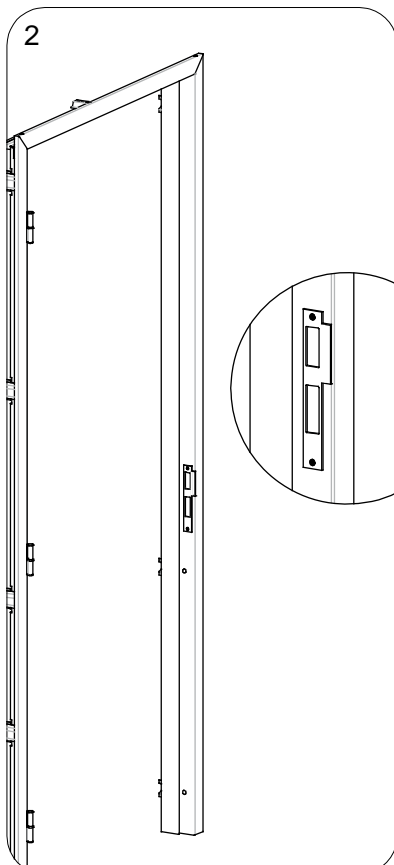

Monteren van de tegenhelft

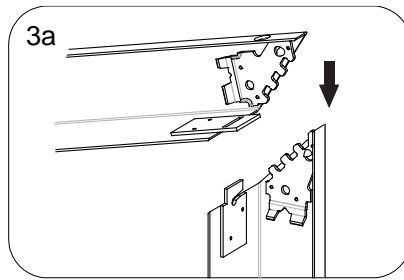
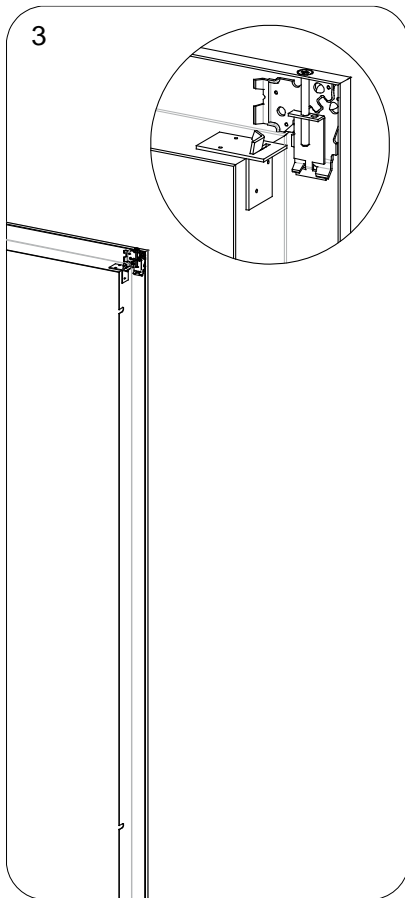

Om beschadigingen van het kozijn te voorkomen maak bij voorkeur gebruik van houten schragen.

3a Monteer de bovendorpel door de lip in het contra te steken. Houd de profielen ten opzichte van elkaar onder een kleine hoek.

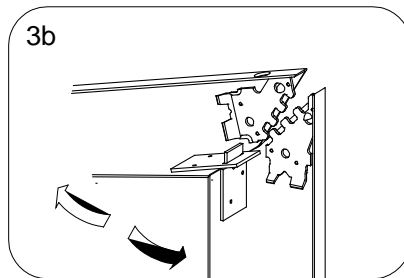

3b Zorg dat de tanden goed in elkaar haken door de profielen naar elkaar te bewegen. Controleer dat de voorvlakken gelijk liggen.

3c Plaats de verstekverbindingsbeugel en bevestig deze met de verzonken schroef.

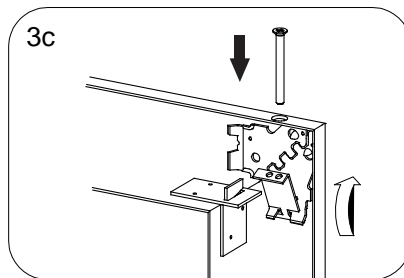

3d Twist de lip naar binnen (richting het kozijnvlak).

Herhaal dit bij het andere kozijnbeen.

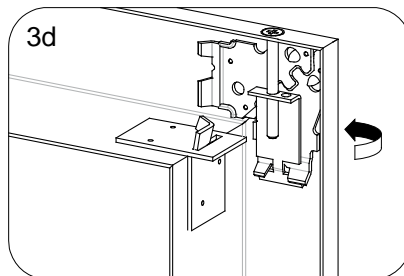

Plaatsen van de voorhelft

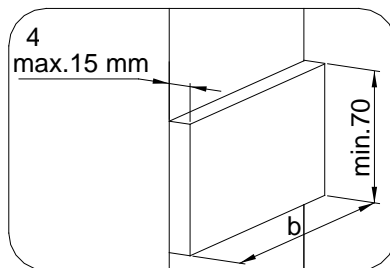
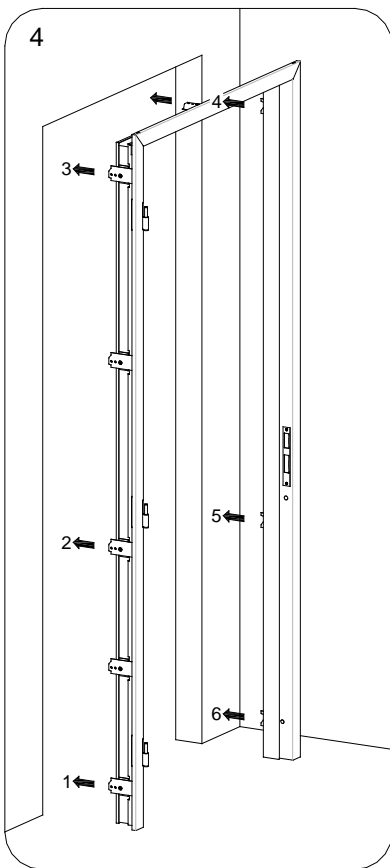

Vorbereiding:

Monteer de montageblokken op de muur. Dikte max. 15 mm, hoogte min. 70 mm. Breedte (b) is gelijk aan muurbreedte. (Let op! Niet bijgeleverd).
3x per stijl, achterzijde montageblokken gelijk met de achterzijde muur, plaats deze ter hoogte van de ingelaste beugels (1 t/m 6).

Wandbevestiging is afhankelijk van wandtype, bijvoorbeeld verzonken houtdraadschroeven, min. Ø 5 mm, lengte 50 mm en wandpluggen. (Let op! Niet bijgeleverd).

Opmerking:

Houd bij het plaatsen van de montageblokken rekening met de plaats van de schroeven, zodat de beugels kunnen worden vast gezet aan de montageblokken.

Plaats de voorgemonteerde voorhelft in de sparing. Zorg dat het kozijn rondom evenveel speling heeft en dat deze aan de voorzijde goed aansluit tegen de muur. Maak eventueel gebruik van lijmtangen.

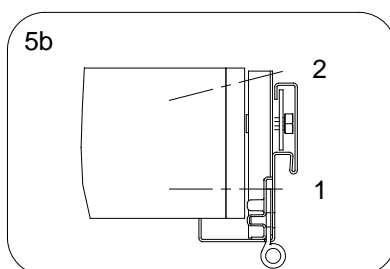
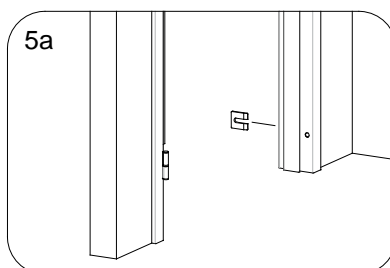
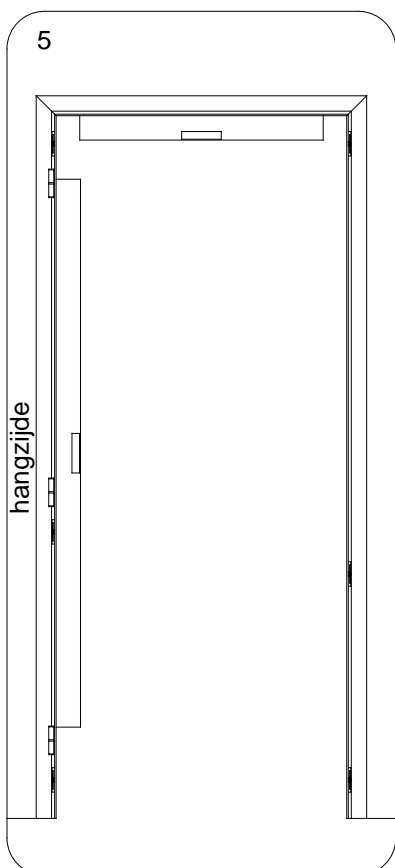

Stel het kozijn waterpas en monteer het kozijn aan de wand. Begin aan de hangzijde.

5a Vul de ingelaste beugels uit met de meegeleverde disco-clips (1mm), om oneffenheid van de muur op te vangen en het kozijn zonder spanning te monteren.

5b Bevestig het kozijn door de ingelaste beugels, in de juiste volgorde (1 dan 2), vast te schroeven met houtschroeven (Let op! Niet bijgeleverd) en plaats de afdichtingsdopjes in de sponning.

Hang de deur af.

Controleer de speling tussen de deur en het kozijn. Stel eventueel de kozijn delen van de voorhelft bij.

Plaatsen van de tegenhelft

Indien muurbreedte vanaf 150mm zie figuur 8 en 9. Indien Duoflex brandvertragend zie figuur 10 en 11.

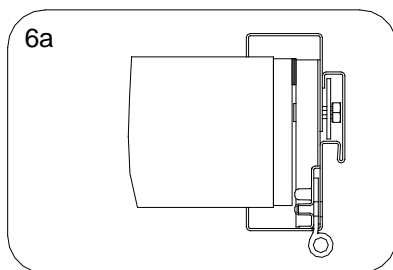
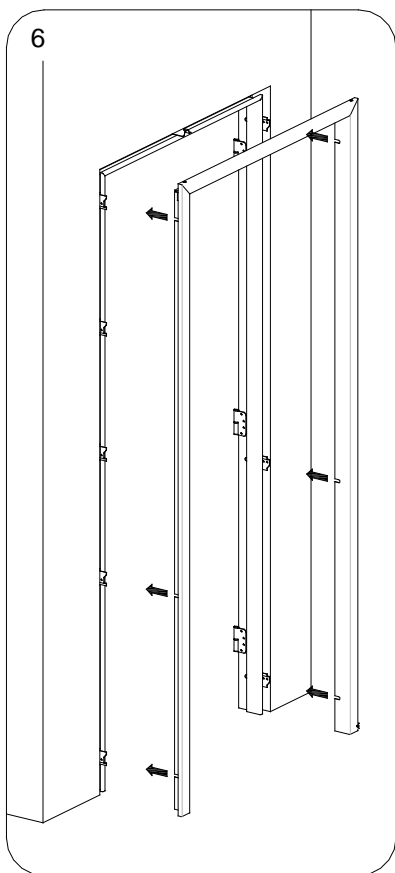

Plaats de voorgemonteerde tegenhelft in de voorhelft.

Zorg dat de sleufgaten om de montagebouten (M8) vallen.

Controleer dat de tegenhelft goed aansluit tegen de muur. Maak eventueel gebruik van lijmtangen.

6a Zet de tegenhelft vast door de montagebouten (M8) aan te draaien met steeksleutel Sw13.

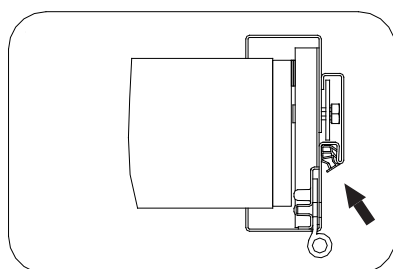
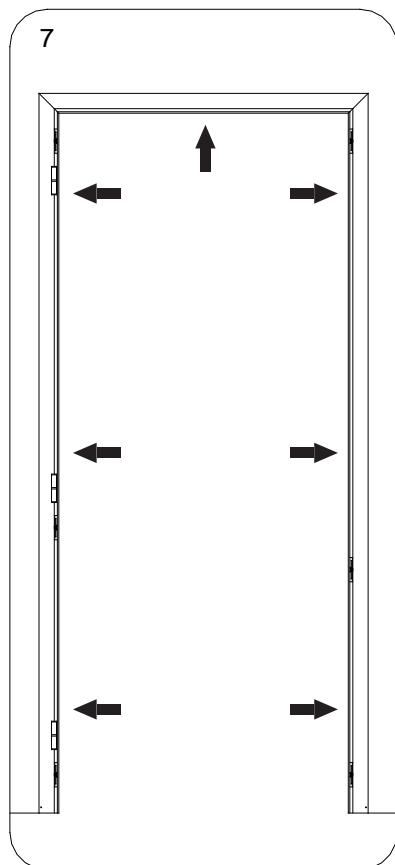

Plaats de snoerafdichting.

Montage van de tegenhelft bij muurbreedtes vanaf 150 mm

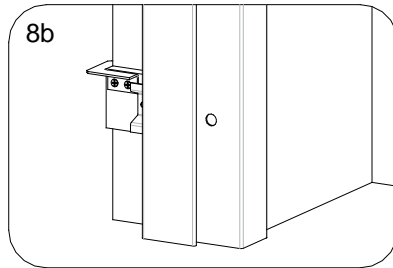
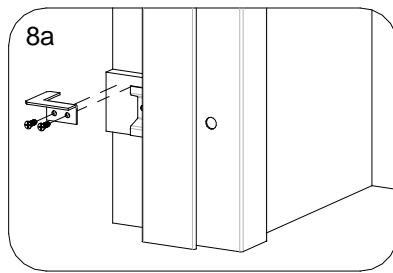
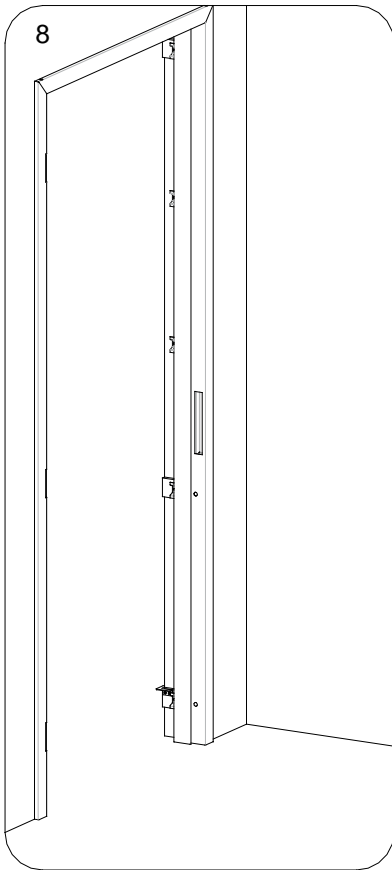

Monteer eerst de montageblokken en de voorhelft volgens de montage-instructie.

Plaats bij een muurbreedte vanaf 150mm 2 muurbeugels om de onderzijde van de tegenhelft te fixeren: 1 muurbeugel aan de hangzijde en 1 muurbeugel aan de sluitzijde.

8a Hangzijde: plaats een muurbeugel op het montageblok met 2 houtschroeven (Let op! Niet bijgeleverd) aan de tegenhelft zijde.

8b Plaats de muurbeugel met de lip naar boven en zorg dat deze aansluit tegen de muur.

Zorg bij het plaatsen van de tegenhelft dat het kozijnprofiel om de muurbeugels schuift.

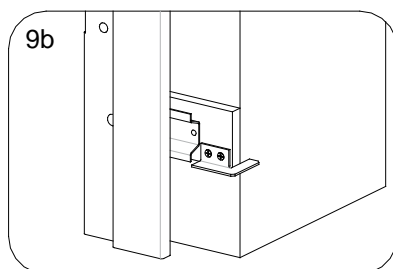
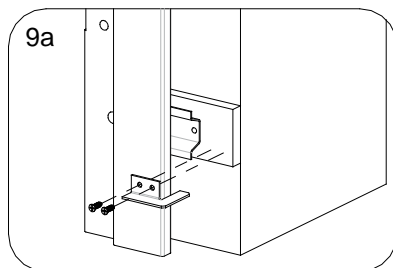
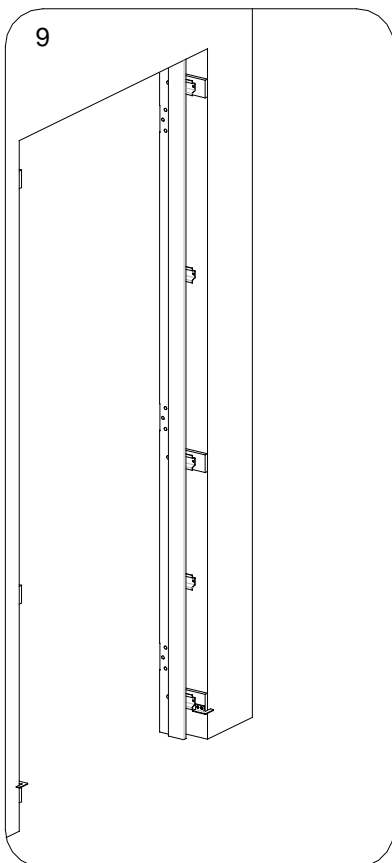

9a Sluitzijde: plaats een muurbeugel, 180° gedraaid ten opzichte van de hangzijde, op het montageblok met 2 houtschroeven (Let op! Niet bijgeleverd) aan de tegenhelftzijde.

9b Plaats de muurbeugel met de lip naar beneden en zorg dat deze aansluit op de muur.

Zorg bij het plaatsen van de tegenhelft dat het kozijnprofiel om de muurbeugels schuift.

DuoFlex kozijn brandvertragend

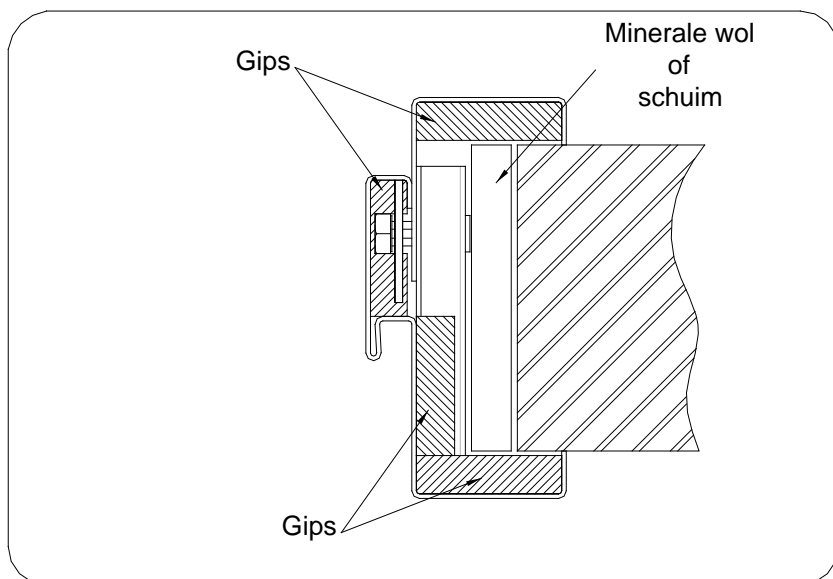

In de brandvertragende uitvoering zijn zowel de voorhelft als de tegenhelft gevuld met gipsplaat.

Om het kozijn te laten voldoen aan de eisen voor een brandvertragend kozijn moet het kozijn worden geplaatst volgens de voorschriften van de onderliggende rapporten.

De voorschriften van de onderliggende rapporten hebben voorrang op wat beschreven is in de montagehandleiding.

Benor

30 min enkele deur

Kozijn moet gevuld worden met wol of met geschikt schuim of met een combinatie van beide.

30 min. dubbele deur

Kozijn moet gevuld worden met gipsspecie

60 min enkele of dubbele deur

Kozijn moet gevuld worden met gipsspecie

Nen6069

30 min enkele of dubbele deur

Kozijn hoeft voor de brandwerendheid niet verder gevuld te worden.

(ten behoeve van andere eisen, bijvoorbeeld geluidwerendheid kan het noodzakelijk zijn om het kozijn te vullen met wol)

60 min enkele of dubbele deur

kozijn moet gevuld worden met gipsspecie.

DuoFlex kozijn brandvertragend - gevuld met schuim

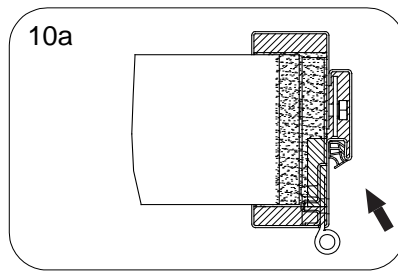
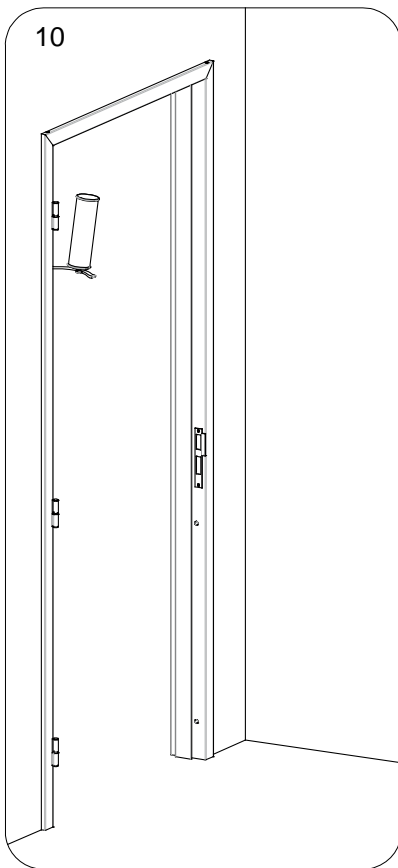

Monteer het DuoFlex kozijn volgens de montage-instructie. De snoerafdichting nog niet plaatsen.

Lees de gebruiksaanwijzing van de schuimbus zorgvuldig.

De sponningen ten behoeve van de snoerafdichting zijn voorzien van vulopeningen. Vul het kozijn volledig met schuim.

Natte vlekken en resten direct verwijderen met aceton. Uitgeharte resten met gepast gereedschap verwijderen. Voorkom beschadigingen aan het kozijn.

10a Plaats de dichting.

DuoFlex kozijn brandvertragend - gevuld met minerale wol

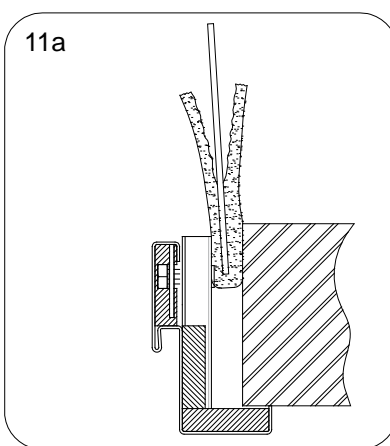
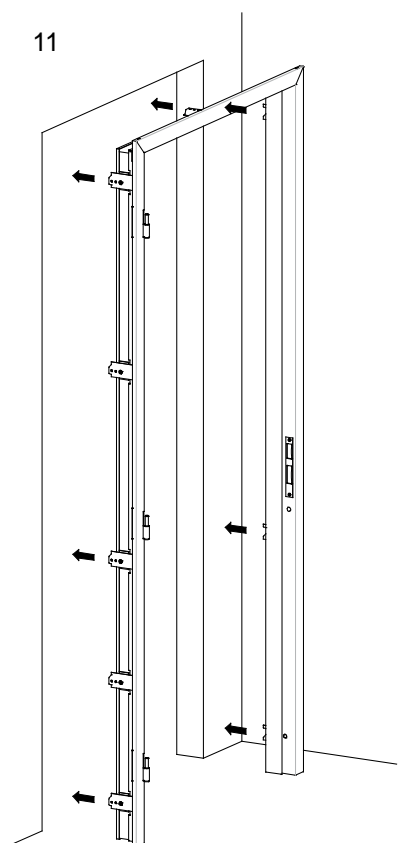

Monteer eerst de montageblokken en de voorhelft volgens de montage-instructie, pagina punt 4 & 5.

11a Vul de voorhelft volledig met minerale wol 30mm.

Vouw de wol om een plaatje triplex, en met de gladde zijde naar buiten en duw het voorzichtig in het kozijnprofiel.

Plaats de tegenhelft volgens de montage-instructie, punt 6.

Plaats de muurbeugels volgens de montage-instructie bij muurbreedtes vanaf 150mm, punt 8 & 9.

Plaats de dichting.

DuoFlex kozijn brandvertragend - gevuld met combinatie van minerale wol en schuim

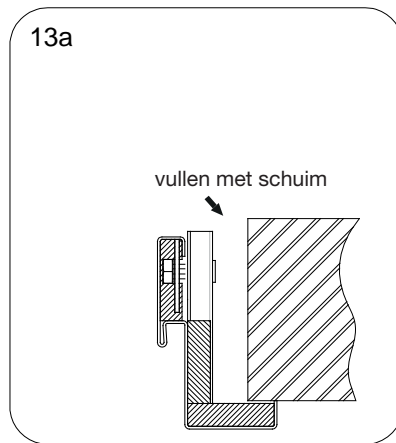
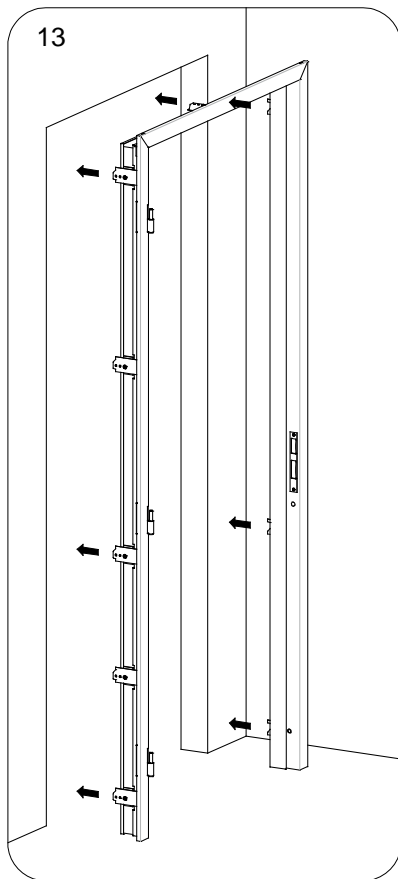

Monteer eerst de montageblokken en de voorhelft volgens de montage-instructie, punt 4 & 5.

Plaats de dichting

13a Vul de voorhelft volledig met schuim.

Plaats de tegenhelft volgens de montage-instructie, punt 6.

Samen met een strook minerale wol.

Dit dient te gebeuren voor de schuim is uitgehard.

Plaats de muurbeugels volgens de montage-instructie bij muurbreedtes vanaf 150mm, punt 8 & 9.

DuoFlex kozijn brandvertragend - gevuld met gipsspecie

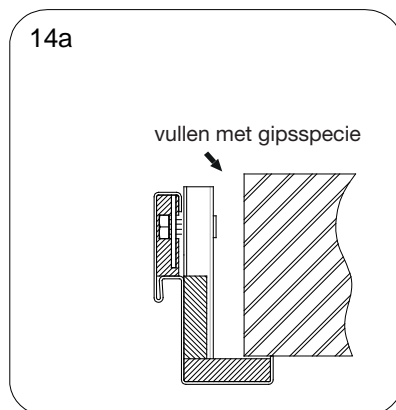
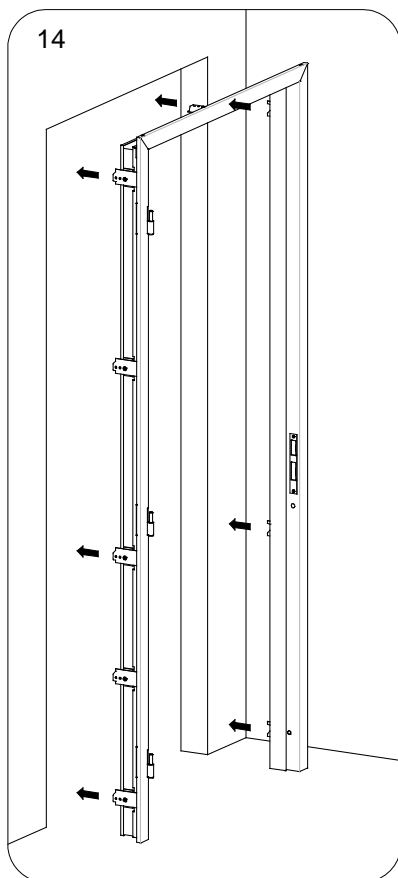

Monteer eerst de montageblokken en de voorhelft volgens de montage-instructie, punt 4 & 5.

14a en 14b Vul de voorhelft volledig met gipsspecie.

Plaats de tegenhelft volgens de montage-instructie, punt 6. Dit dient te gebeuren voor de gipsspecie is uitgehard.

Plaats de muurbeugels volgens de montage-instructie bij muurbreedtes vanaf 150mm, punt 8 & 9.

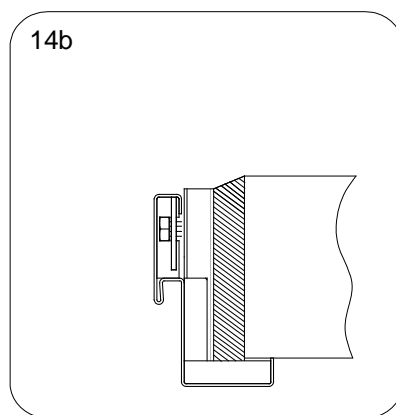

Plaats de dichting.

Voor het vullen met gipsspecie bestaat speciale apparatuur op de markt.

BENL160316



theuma

Vestiging **België**

Zandstraat 10 / B-3460 Bekkevoort
t. +32 (0)13 351 200 / f. +32 (0)13 312 738
www.theuma.com / info@theuma.com

Vestiging **Nederland**

Sluiswachter 10 / NL-3861 SN Nijkerk
Postbus 1097 / NL-3860 BB Nijkerk
t. +31 (0)88 00 27 500 / f. +31 (0)88 00 27 400
www.theuma.nl / info@theuma.nl